

M20 Ruční termokamera



Ruční termokamery HIKMICRO série M jsou navrženy pro profesionální kontroly teplot v průmyslových prostředích. Model HIKMICRO M20 je vybaven infračerveným detektorem s rozlišením 256 × 192 a vizuální kamerou s rozlišením 8 MP. 3,5 palcový dotykový displej s vysokým rozlišením zobrazuje ostrý a jasný obraz a zjednodušuje ovládání přístroje. Zobrazovací režimy zahrnují termální, vizuální, obraz v obraze z optického a tepelného pohledu a fúzi obou kanálů. M20 rychle identifikuje potenciální závady, kvantifikuje dopad pomocí přesného měření teploty a poskytuje podrobnou dokumentaci pro efektivní dokončení vašich kontrol.

Hlavní parametry

- Rozlišení vysoce citlivého čipu: 256 × 192 (49 152 pixelů)
- Teplotní rozsah: -20°C až 550°C
- Teplotní citlivost NETD: < 40 mK (@ 25 °C, F#=1.0)
- Přesnost: ± 2 °C, ± 2 % pro teplotu prostředí 15 až 35 °C s teplotou objektu nad 0 °C
- Podpora široké škály palet
- Kvalitní optická kamera 8 MPix
- Prolínání termálního a viditelného obrazu. Práce v obou spektrech, obraz v obraze
- Dotykový LCD displej o velikosti 3,5" s rozlišením 640 x 480
- Laserový ukazatel s vysokou svítivostí a dosahem pro snadnější zaměření objektu
- LED svítilna pro přisvětlení v temných místech měření
- Plynulý digitální zoom 1,0x až 8,0x
- Podporuje vzdálený přístup k albu, stahování a rychlou zprávu s aplikací APP

Technické údaje

Modul měření teploty	
Rozlišení IR spektra	256 × 192 (49 152 pixelů)
Režim SuperIR	512 × 384 (196 608 pixelů)
Teplotní citlivost NETD	< 40 mK (@ 25°C, F#=1.0)
Frekvence snímků	25 Hz
Rozměr pixelu	12 μm
Spektrální rozsah	7,5 μm až 14 μm
Ohnisková vzdálenost	6,9 mm
Clona	F1,0
Zorné pole FOV (Field of View)	25° × 18.8° (H × V)
Prostorové rozlišení (IFOV)	1,74 mrad
Minimální vzdálenost ostření	0,1 m
Ostření	Manuální
Modul viditelného spektra	
Rozlišení viditelného snímku	3264 × 2448 (8 MP)
Displej	640 × 480 rozlišení, 3,5" LCD dotykový
Jas displeje	Manuální
Digitální zoom	1,0 × až 8,0 × plynulý
Barevné palety	Horká bílá, Horká černá, Duha, Tavené železo, Horká červená, Smíšená, Déšť, Modr-červená
Paleta režimů zaostření	Ne
Barevný alarm	Ne
Režimy obrazu	Termální/Viditelný/Smíšený/Obraz v obraze PIP, Sloučený
Měření a analýza	
Teplotní rozsah objektu	-20°C až 550°C (-4°F až 1022°F)
Přesnost	Max. (± 2°C/3,6°F, ± 2%), pro teplotu prostředí 15°C až 35°C (59°F až 95°F) a teplotu objektu nad 0 °C (32 °F)
Měřicí funkce	Středový bod, Nejteplejší bod, Nejstudenější bod Uživatelsky definovatelné: až 10 bodů, až 1 linka, až 5 obdélníků a až 5 kruhů
Rozpětí a úroveň teplot	Automatické / Manuální / 1-dotekem na displeji
Paměť a ukládání dat	
Typ paměti	Výměnná microSD karta (16 GB)
Kapacita snímků	Přibližně 60 000 snímků
Poznámky	Hlasová poznámka: Max. 60 sekund; Textová poznámka: Max. 200 znaků
Kapacita pro záznam videa	Přibližně 15 hodin
Formát videa	MP4
Obecné	
Wi-Fi	802.11 b/g/n (2,4 GHz a 5 GHz)
Bluetooth	Bluetooth 4.2
USB rozhraní	USB Typ-C
LED svítidla	Ano
Laser	Ano, Třída II, Vlnová délka: 635 nm; Výkon: < 1 mW
Typ akumulátoru	Výměnný dobíjecí Li-Ion akumulátor

Doba provozu	Přibližně 6 hodin
Doba nabíjení akumulátoru	Přibližně 4 hodiny do plného nabití
Krytí	IP54
Pádová odolnost	2 m (6,56 ft)
Bezpečnost	IEC 61010-1
EMC	EN 50130-4, EN 55032, EN IEC 61000-3-2, EN 61000-3-3
Vibrace	1 g, IEC 60068-2-6
Náraz	15 g, IEC 60068-2-27
Provozní teplota	-10°C až 50°C (-4°F až 122°F)
Skladovací teplota	-20°C až 70°C (-4°F až 158°F)
Relativní vlhkost	< 95% nekondenzující
Hmotnost	Přibližně 660 g (1,46 lb)
Rozměry	245 mm × 100 mm × 104 mm (9.6" × 3.9" × 4.1")
Montáž na stativ	UNC ¼"-20

Rozměry

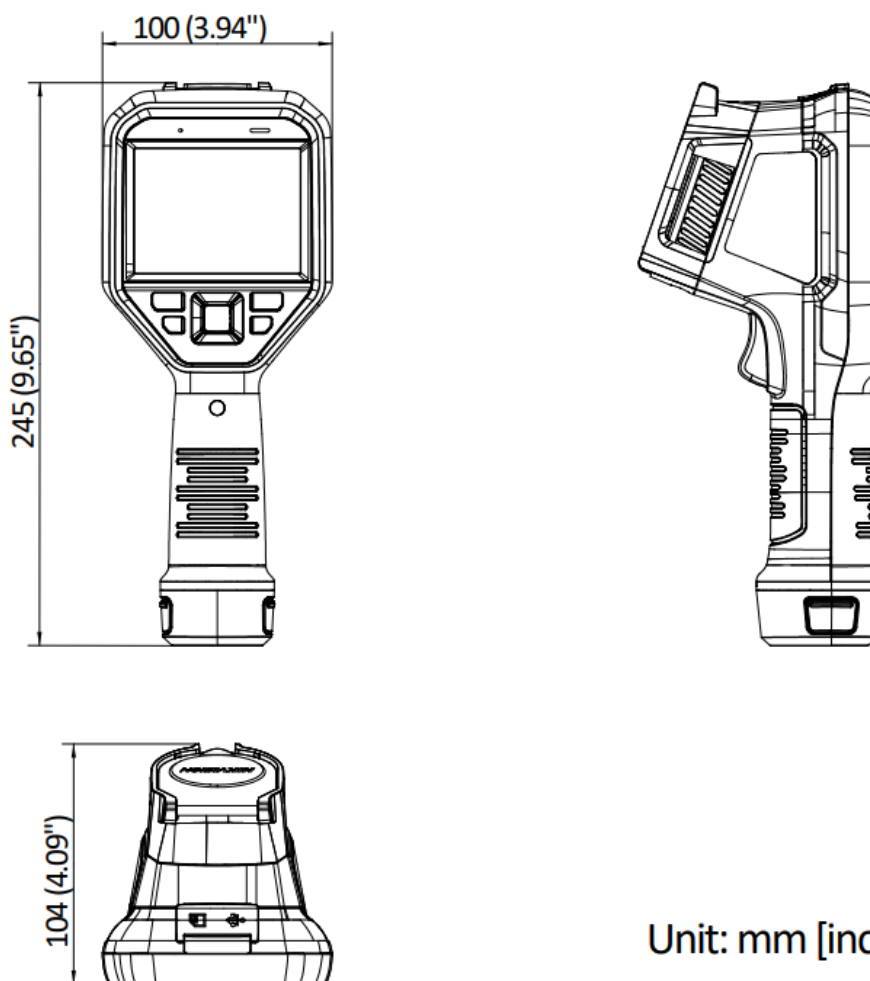

Obsah dodávky



Stručný návod k
obsluze (x1)

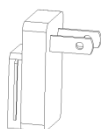

Adaptéry (x4)

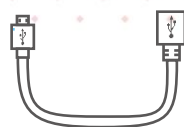

USB kabel (x1)



Napájecí adaptér
(x1)

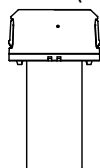

Akumulátor
(x2)

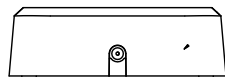

Nabíjecí stanice
(x1)

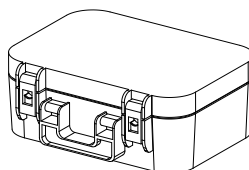

Kufřík
(x1)

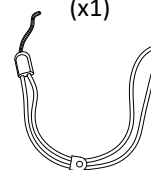

Poutko na ruku
(x1)

Volitelné příslušenství



Držák kamer HIKMICRO na stůl
HM-2925ZJ-TM01-BRACKET



Baterie pro M Sérii
E097-13-1S1P26650



Externí napíječka
baterií pro M Sérii
HM-5202ZC



Brašna pro sérii M/G/SP
HM-SP01-POUCH

Údaje pro objednávku

Hikmicro M20.... HM.308200280

HM-TP22-7QF/W-M20 Handheld Thermography Camera

UPOZORNĚNÍ: Výrobky tepelné řady mohou podléhat kontrole vývozu v různých zemích nebo regionech, mimo jiné ve Spojených státech, Evropské unii, Spojeném království a/nebo jiných členských zemích Wassenaarského ujednání. Pokud máte v úmyslu převážet, vyvážet nebo reexportovat produkty infračervených řad mezi různými zeměmi, obraťte se na svého právního zástupce nebo odborníka na dodržování předpisů nebo na místní vládní úřady ohledně jakýchkoli nezbytných požadavků na vývozní licence.

